

スーパーグランドサポート施工要領書

(E・SGS-ちから10号は、グランドキーパー組立手順を先に)
お読みになり組み立てた上で、施工要領書をお読み下さい。

E・SGS-ちから1号~10号

※万一製品不良が有りましたら、ダンボールケースに印刷してあります。ロット番号の御確認をいただき、ご連絡いただけますようお願い致します。

必要工具

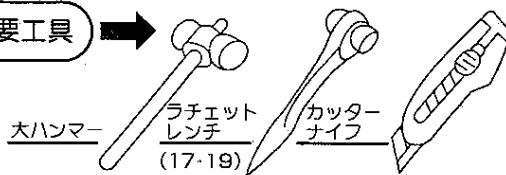

1. 本体組み立て作業

小さい根鉢のときには、グランドキーパーの内側にシャックルを取り付ける

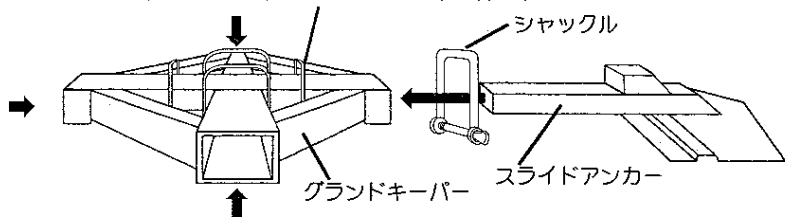

- 1.すべてのスライドアンカーにシャックルを通してグランドキーパーに差し込む。
- 2.いちばん縮めた状態で蝶ネジを締め、運搬時のアンカーの落下を防ぐ。(8号・9号のみ)
- 3.グランドキーパーよりも大幅に小さい根鉢の時には、シャックルをグランドキーパーの内側に取り付けて下さい。ベルトと根鉢の隙間があきすぎて根鉢が傾く原因となります。



注意 シャックルは通常  の状態でご使用下さい。

 部分を下にして取り付ける場合、方向によってはベルトの引き上げによりボルトが緩んではずれることがあります。

万一  部分を下にする場合は右図に示すように施工して下さい。

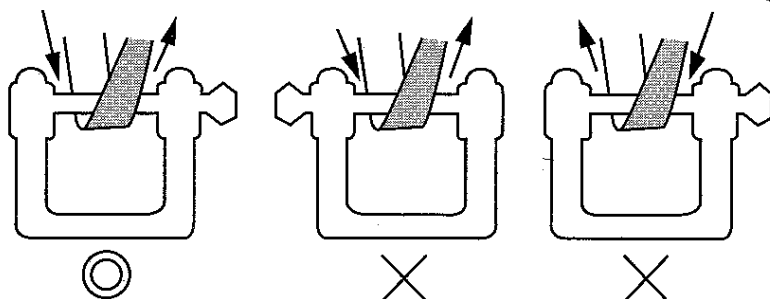

2. スライドアンカー打込み作業

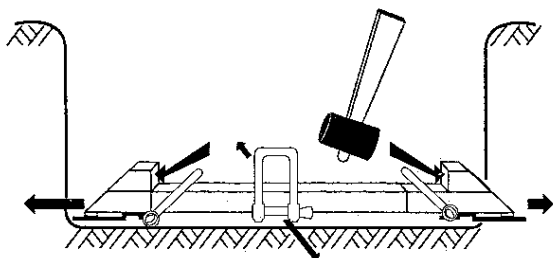

植穴に設置して蝶ネジを緩め(8号・9号のみ)、抵抗板上部の突起部分を軽く大ハンマーでたたき、アンカー先端を側面に打ち込む。

スライドアンカーが植穴側壁に打ち込まれたら完了!

3. ウインチ付ベルトの取り付け作業

根鉢からアンカー方向へベルトを通す。

根鉢が小さい時に使用

ウインチ部分が上になるようにする

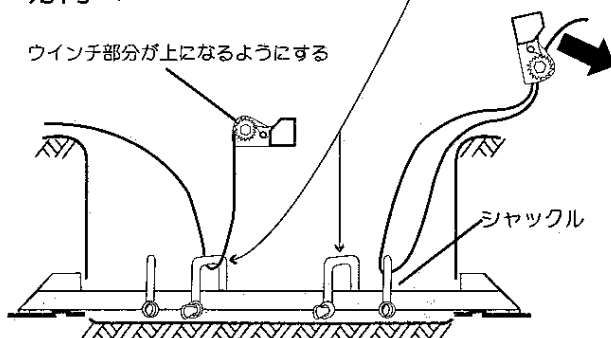
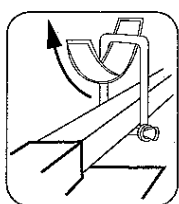

樹木の立て込み

連結ブロック付ベルトウインチのベルトを、各シャックルに通し、先端をウインチに通してベルトが抜けないようにしておく。

植穴の外へ連結ブロック付ベルトウインチを寝かしておいて、樹木を立て込む準備をする。

※次のページへ続く

4. 樹木の立て込み

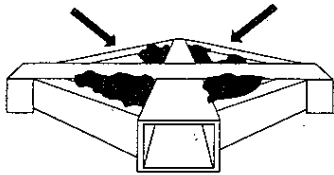

1. 樹木を立て込む前に、グラウンドキーパーの穴のあいた部分に少し盛り上がる程度に土を入れておく。
2. 樹木を立て込む際は、連結ブロック付ベルトウインチが植穴内に落ちないように注意する。樹木は立て込んで、本格的な土入れはまだ行わない。

! エコ・スーパーグラウンドサポート「ちから支柱」は、根鉢を固定して樹木を支えるため、根鉢がしっかりしている（崩れていない等）ことが前提となります。

5. 幹巻きベルトの掛け回し

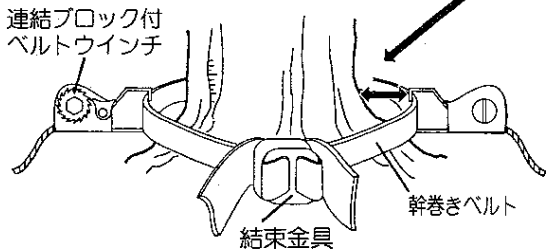
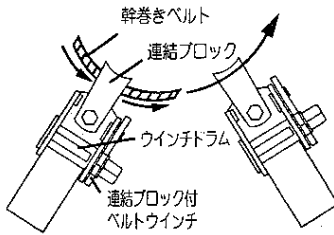

1. すべての連結ブロック付ベルトウインチに幹巻きベルトを通す。
2. 幹巻きベルトのベルトを幹にまわし、ベルトの端を結束金具で組込みする。
3. ベルトを本締すれば最終的にこぶし1個分の間隔があくようにして下さい。

ここでは幹と幹巻きベルトに指2本分の間隔をあけて設置する。

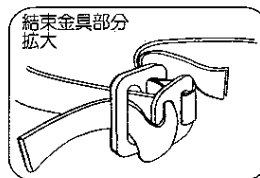

! 根元の肥大成長が早い樹木で、生分解性ベルトが分解する前に、幹がベルトに接するようになれば、活着状況を確認の上、生分解性ベルトを切断して下さい。生分解性ベルトは、地表面に露出するように施工して下さい。

6. ちからパットの取付けおよびベルトの仮締

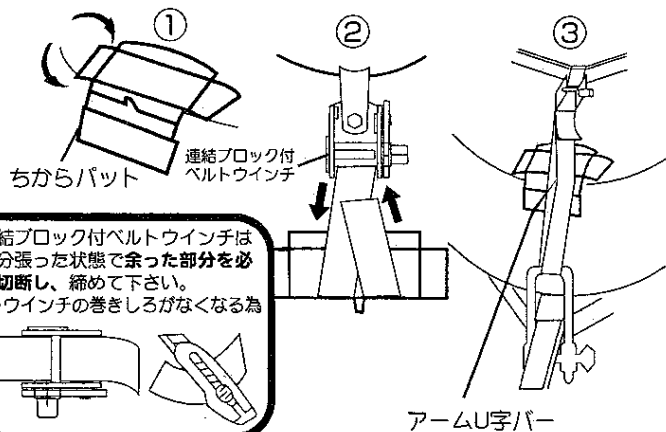

1. ちからパットのアームを上にして、根鉢の角に合わせて折り曲げてセットする。
2. 下方向へ向うベルトがアームU字バーの突起左側、ウインチに戻るベルトが右側を通るようにする。
3. ベルトを十分に引っ張る。ベルトが充分張った状態で余った部分を必ず切断し（ウインチの巻きしろがなくなるため）ウインチを締め込む。

! 安全のため、ベルトウインチは土中に埋めてください。

7. 立ちの調整とベルトの本締め

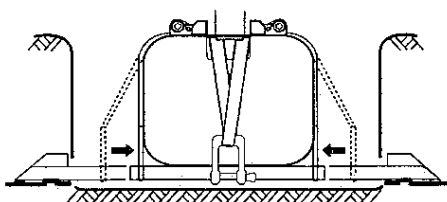

シャックルは根鉢に密着させて下さい。

樹木の立ちが決まったら、根鉢のベイ尻部分に充分な土を入れてからベルトの本締めを行うが、**シャックルは必ず根鉢に密着させる**。ベルトは対角線に位置する所を順じ締めていく。本締めが完了したら土を埋め戻し、水ぎめする。**※水ぎめ後に必ずウインチを増し締めすること。**

! 植穴に水が溜まる所には適しません。

しあわせ環境クリエイター
東邦レオ株式会社
TOHO LÉO

東京事務所 〒170-0004 東京都豊島区北大塚1丁目15番5号 TEL.(03)5907-5500(代) FAX.(03)5907-5510
名古屋事務所 〒451-0041 名古屋市中区福下1丁目10番10号 TEL.(052)581-6911(代) FAX.(052)581-6929

大阪事務所 〒540-0005 大阪市中央区上町1丁目1番28号 TEL.(06)6767-1110(代) FAX.(06)6767-1263
福岡事務所 〒810-0045 福岡市中央区草香江1丁目7番18号 TEL.(092)722-1611(代) FAX.(092)722-1612

E・SGS-ちから10号 E・SGS-4グランドキーパー組立手順

1

センターベースを
セットする

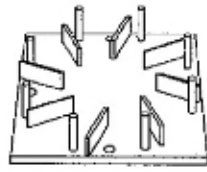

(直径3m以上の平らな所で組み立ててください)

6

センターベースに
ナットで止める

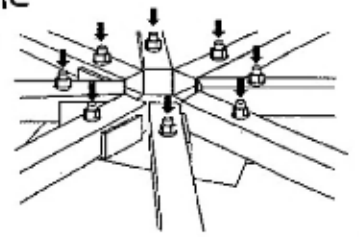

2

スライドアンカーを引上げアジャスターに
通しグランドキーパーのホルダーに入れる

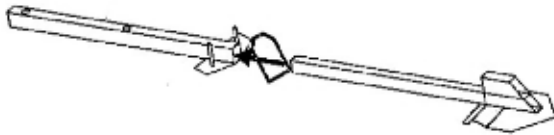

7

センターベースプレートを
各穴にキッチリ
フィットする
位置でセットし
ボルトで止める

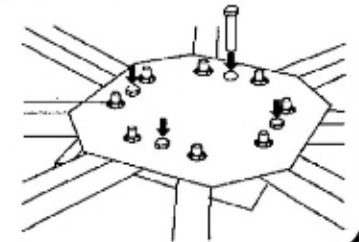

3

センターベースに
セットする

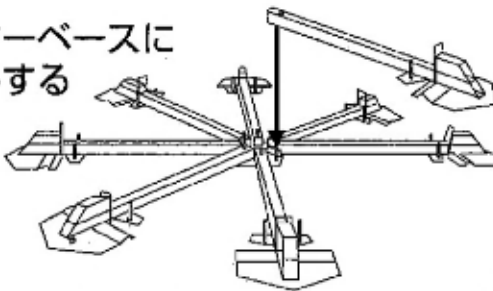

8

蝶ネジを締めつけ
スライドアンカーを
固定する

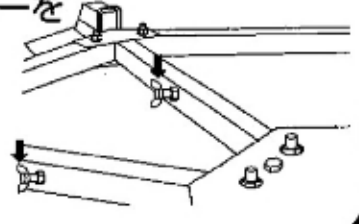

4

補強材をセットする

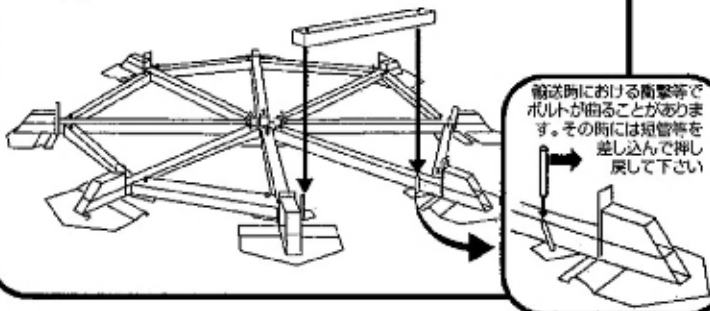

9

完成 (この状態で植穴へ入れる)

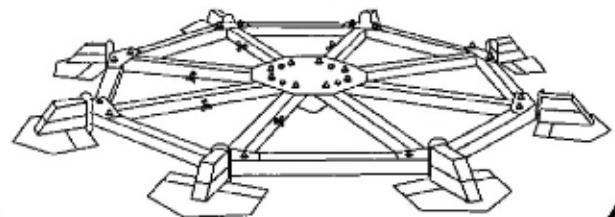

5

補強連結金具をセットした後
座金・ナットを締める

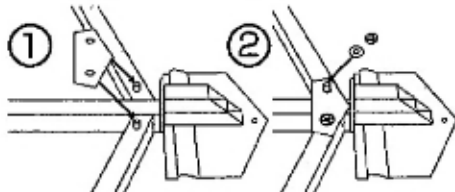

本体施工は別紙を参照して下さい

- ※組立には24mmのラチェットが必要となります
- ※植穴へ入れる際は必ず水平に吊って下さい。スライドアンカーが落下する恐れがあり危険です
- ※ダンボール等のゴミはまとめてクズ籠へ捨てて下さい
- ※作業時は手袋をし、取扱いには十分ご注意下さい